



TEMSA

SOLUTIONS ÉLECTROTECHNIQUES SUR MESURE

TEMSA S.A.

Z.I. Moulin du Choc A

CH-1122 Romanel-sur-Morges

www.temsa.ch

Tél. +41 22 979 32 80 - Fax +41 22 979 32 99

FICHE TECHNIQUE

Canal d'allège type CANAMUR

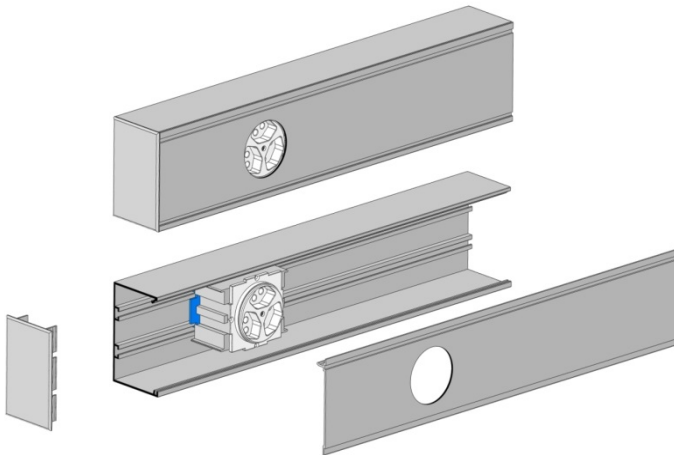

Le canal d'allège en aluminium extrudé type CANAMUR est destiné à tous les transports de câbles. Grâce à sa large ouverture frontale, il permet l'installation et le tirage des câbles d'une manière simple et aisée. Son design simple et éprouvé s'accorde parfaitement avec l'architecture intérieure moderne. Il se pose contre les parois ou sur consoles murales et s'adapte à tous système de cache convecteurs. Le canal d'allège aluminium CANAMUR est disponible en aluminium anodisé naturel ou thermolaqué RAL à choix.

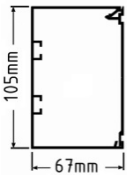

CANAMUR N° 0

Page 2

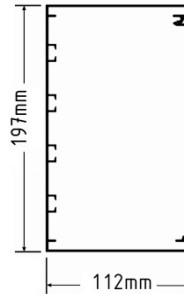

CANAMUR N° 3

Page 8

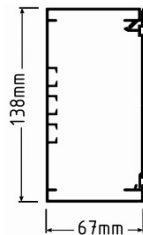

CANAMUR N° 1

Page 4

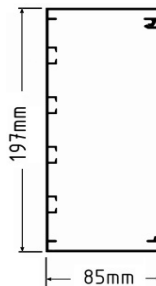

CANAMUR N° 4

Page 11



CANAMUR N° 2

Page 6

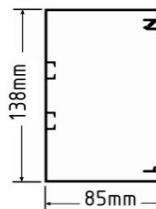

CANAMUR N° 11

Page 14



TEMSA

SOLUTIONS ÉLECTROTECHNIQUES SUR MESURE

TEMSA S.A.

Z.I. Moulin du Choc A

CH-1122 Romanel-sur-Morges

www.temsa.ch

Tél. +41 22 979 32 80 - Fax +41 22 979 32 99

CANAMUR N° 0

CANAMUR N° 0

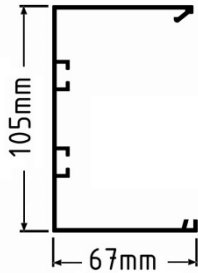

base dimensions 105 x 67mm

Aluminium anodisé naturel
Thermolaquage RAL

Article N°: CMB001002
Article N°: CMB001001

Couvercle CANAMUR N° 0

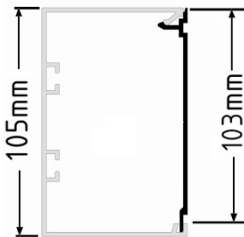

couvercle largeur 103mm

Aluminium anodisé naturel
Thermolaquage RAL

Article N°: CMC002002
Article N°: CMC002001

Embout CANAMUR N° 0



embout de fermeture 105 x 67mm

Aluminium anodisé naturel
Thermolaquage RAL

Article N°: CME003002
Article N°: CME003001

Séparation CANAMUR N° 0

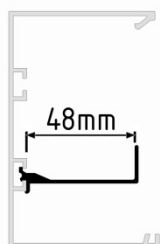

profil de séparation type P 48mm

Aluminium brut

Article N°: CMA111000

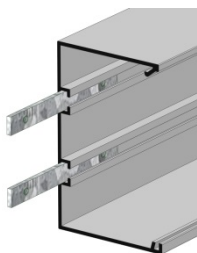
Pièce de raccord CANAMUR

pièce de raccord en acier galvanisé

Acier galvanisé

Article N°: CMA115000

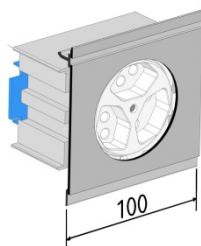
Découpe ronde sur couvercle CANAMUR N° 0module de couvercle longueur 100mm avec découpe ronde
Ø64mmAluminium anodisé naturel
Thermolaquage RAL

Article N°: CMC001002

Article N°: CMC001001

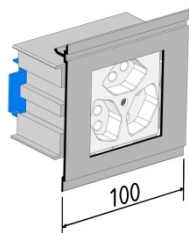
Découpe carrée sur couvercle CANAMUR N° 0module de couvercle longueur 100mm avec découpe carrée
60x60mmAluminium anodisé naturel
Thermolaquage RAL

Article N°: CMC002002

Article N°: CMC002001

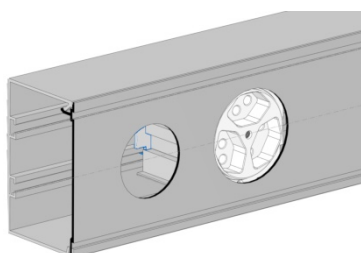
Découpes d'ouvertures sur couvercles pour
interfaces électrique à choix avec les diamètres
de 47mm, 54mm, 64mm, 67mm, etc.



TEMSA

SOLUTIONS ÉLECTROTECHNIQUES SUR MESURE

TEMSA S.A.

Z.I. Moulin du Choc A

CH-1122 Romanel-sur-Morges

www.temsa.ch

Tél. +41 22 979 32 80 - Fax +41 22 979 32 99

CANAMUR N° 1

CANAMUR N° 1



base dimensions 138 x 67mm

Aluminium anodisé naturel
Thermolaquage RAL

Article N°: CMB101002
Article N°: CMB101001

Couvercle CANAMUR N° 1

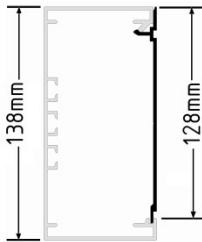

couvercle largeur 128mm

Aluminium anodisé naturel
Thermolaquage RAL

Article N°: CMC102002
Article N°: CMC102001

Embout CANAMUR N° 1



embout de fermeture 138 x 67mm

Aluminium anodisé naturel
Thermolaquage RAL

Article N°: CME103002
Article N°: CME103001

Séparation CANAMUR N° 1

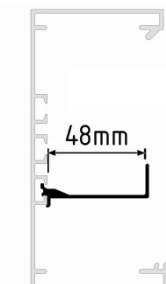

profil de séparation type P 48mm

Aluminium brut

Article N°: CMA111000

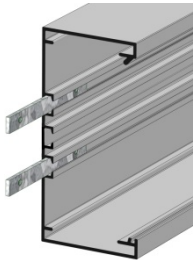
Pièce de raccord CANAMUR

pièce de raccord en acier galvanisé

Acier galvanisé

Article N°: CMA115000

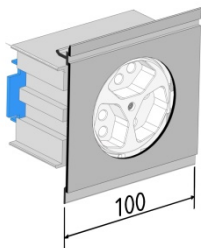
Découpe ronde sur couvercle CANAMUR N° 1module de couvercle longueur 100mm avec découpe ronde
Ø64mmAluminium anodisé naturel
Thermolaquage RAL

Article N°: CMC101002

Article N°: CMC101001

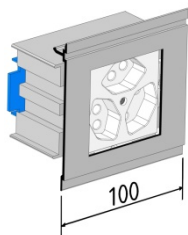
Découpe carrée sur couvercle CANAMUR N° 1module de couvercle longueur 100mm avec découpe carrée
60x60mmAluminium anodisé naturel
Thermolaquage RAL

Article N°: CMC102002

Article N°: CMC102001

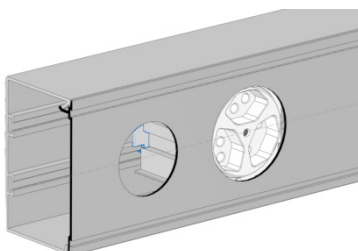
Découpes d'ouvertures sur couvercles pour
interfaces électrique à choix avec les diamètres
de 47mm, 54mm, 64mm, 67mm, etc.



TEMSA

SOLUTIONS ÉLECTROTECHNIQUES SUR MESURE

TEMSA S.A.

Z.I. Moulin du Choc A

CH-1122 Romanel-sur-Morges

www.temsa.ch

Tél. +41 22 979 32 80 - Fax +41 22 979 32 99

CANAMUR N° 2

CANAMUR N° 2



base dimensions 197 x 67mm

Aluminium anodisé naturel
Thermolaquage RAL

Article N°: CMB201002
Article N°: CMB201001

Couvercle CANAMUR N° 2

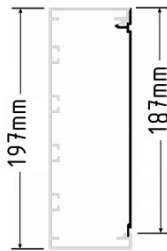

couvercle largeur 187mm

Aluminium anodisé naturel
Thermolaquage RAL

Article N°: CMC202002
Article N°: CMC202001

Embout CANAMUR N° 2



embout de fermeture 197 x 67mm

Aluminium anodisé naturel
Thermolaquage RAL

Article N°: CME203002
Article N°: CME203001

Séparation CANAMUR N° 2



profil de séparation type P 48mm

Aluminium brut

CMA111000

Pièce de raccord CANAMUR

pièce de raccord en acier galvanisé

Acier galvanisé

Article N°: CMA115000

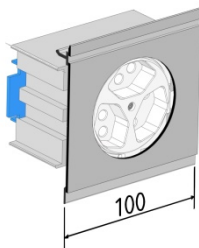
Découpe ronde sur couvercle CANAMUR N° 2

module de couvercle longueur 100mm avec découpe ronde
Ø64mm

Aluminium anodisé naturel
Thermolaquage RAL

Article N°: CMC201002

Article N°: CMC201001

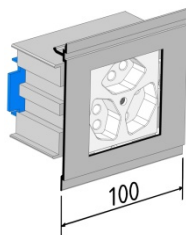
Découpe carrée sur couvercle CANAMUR N° 2

module de couvercle longueur 100mm avec découpe carrée
60x60mm

Aluminium anodisé naturel
Thermolaquage RAL

Article N°: CMC202002

Article N°: CMC202001

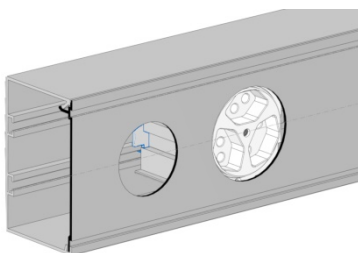

Découpes d'ouvertures sur couvercles pour
interfaces électrique à choix avec les diamètres
de 47mm, 54mm, 64mm, 67mm, etc.



TEMMSA

SOLUTIONS ÉLECTROTECHNIQUES SUR MESURE

TEMMSA S.A.

Z.I. Moulin du Choc A

CH-1122 Romanel-sur-Morges

www.temsa.ch

Tél. +41 22 979 32 80 - Fax +41 22 979 32 99

CANAMUR N° 3

CANAMUR N° 3

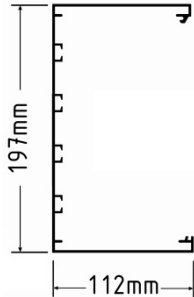

base dimensions 197 x 112mm

Aluminium anodisé naturel
Thermolaquage RAL

Article N°: CMB301002
Article N°: CMB301001

Couvercle CANAMUR N° 3

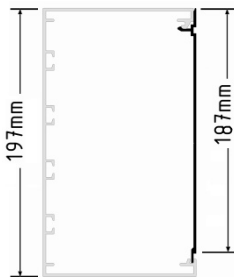

Couvercle largeur 187mm

Aluminium anodisé naturel
Thermolaquage RAL

Article N°: CMC202002
Article N°: CMC202001

Embout CANAMUR N° 3



embout de fermeture 197 x 112mm

Aluminium anodisé naturel
Thermolaquage RAL

Article N°: CME303002
Article N°: CME303001

Séparation CANAMUR N° 3

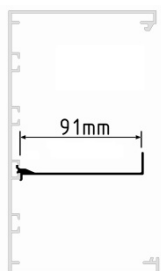

profil de séparation type G 91mm

Aluminium brut

Article N°: CMA113000

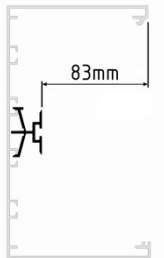
Piclips petit CANAMUR N° 3

petite entretoise rail DIN 35mm

Aluminium brut

Article N°: CMA212000

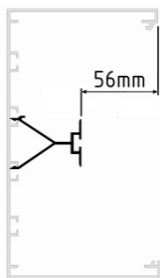
Piclips grand CANAMUR N° 3

grande entretoise rail DIN 35mm

Aluminium brut

Article N°: CMA213000

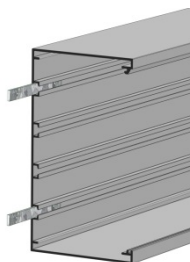
Pièce de raccord CANAMUR

pièce de raccord en acier galvanisé

Acier galvanisé

Article N°: CMA115000

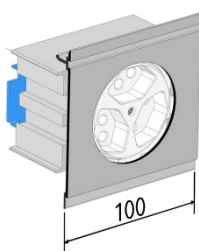
Découpe ronde sur couvercle CANAMUR N° 3module de couvercle longueur 100mm avec découpe ronde
Ø64mmAluminium anodisé naturel
Thermolaquage RALArticle N°: CMC301002
Article N°: CMC301001

Découpe carrée sur couvercle CANAMUR N° 3

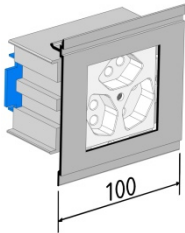

module de couvercle longueur 100mm avec découpe carrée
60x60mm

Aluminium anodisé nature

Article N°: CMC302002

Thermolaquage RAL

Article N°: CMC302001

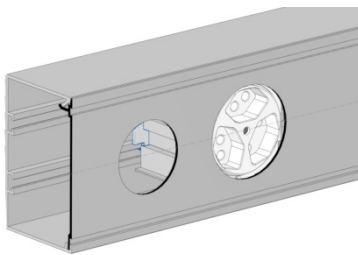

Découpes d'ouvertures sur couvercles pour
interfaces électrique à choix avec les diamètres de
47mm, 54mm, 64mm, 67mm, etc.



TEMMSA

SOLUTIONS ÉLECTROTECHNIQUES SUR MESURE

TEMMSA S.A.

Z.I. Moulin du Choc A

CH-1122 Romanel-sur-Morges

www.temmsa.ch

Tél. +41 22 979 32 80 - Fax +41 22 979 32 99

CANAMUR N° 4

CANAMUR N° 4

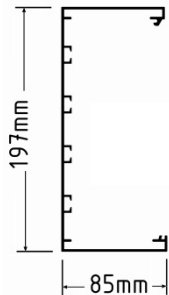

base dimensions 197 x 85mm

Aluminium anodisé naturel
Thermolaquage RAL

Article N°: CMB401002
Article N°: CMB401001

Couvercle CANAMUR N° 4

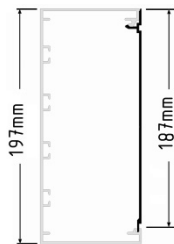

couvercle largeur 187mm

Aluminium anodisé naturel
Thermolaquage RAL

Article N°: CMC102002
Article N°: CMC102001

Embout CANAMUR N° 4



embout de fermeture 197 x 85mm

Aluminium anodisé naturel
Thermolaquage RAL

Article N°: CME403002
Article N°: CME403001

Séparation CANAMUR N° 4

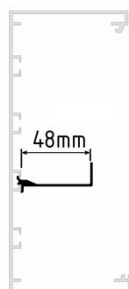

profil de séparation type P 48mm

Aluminium brut

Article N°: CMA111000

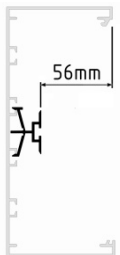
Piclips petit CANAMUR N° 4

petite entretoise rail DIN 35mm

Aluminium anodisé naturel

Article N°: CMA212000

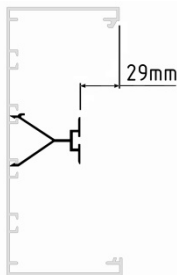
Piclips grand CANAMUR N° 4

grande entretoise rail DIN 35mm

Aluminium anodisé naturel

Article N°: CMA213000

Pièce de raccord CANAMUR

pièce de raccord en acier galvanisé

Acier galvanisé

Article N°: CMA115000

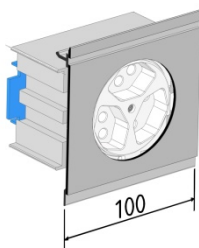
Découpe ronde sur couvercle CANAMUR N° 4module de couvercle longueur 100mm avec découpe ronde
Ø64mmAluminium anodisé naturel
Thermolaquage RAL

Article N°: CMC401002

Article N°: CMC401001

Découpe carrée sur couvercle CANAMUR N° 4

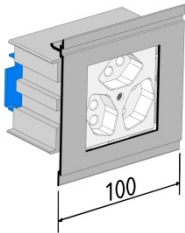

module de couvercle longueur 100mm avec découpe carrée
60x60mm

Aluminium anodisé nature

Article N°: CMC402002

Thermolaquage RAL

Article N°: CMC402001

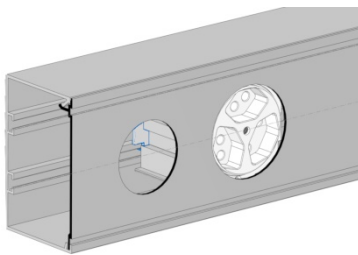

Découpes d'ouvertures sur couvercles pour
interfaces électrique à choix avec les diamètres de
47mm, 54mm, 64mm, 67mm, etc.



TEMSA

SOLUTIONS ÉLECTROTECHNIQUES SUR MESURE

TEMSA S.A.

Z.I. Moulin du Choc A

CH-1122 Romanel-sur-Morges

www.temsa.ch

Tél. +41 22 979 32 80 - Fax +41 22 979 32 99

CANAMUR N° 11

CANAMUR N° 11

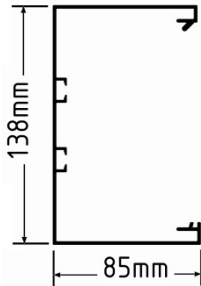

base dimensions 138 x 85mm

Aluminium anodisé naturel
Thermolaquage RAL

Article N°: CMB111002
Article N°: CMB111001

Couvercle CANAMUR N° 11

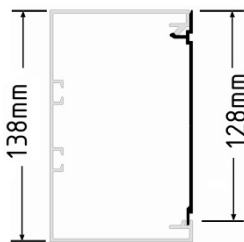

couvercle largeur 128mm

Aluminium anodisé naturel
Thermolaquage RAL

Article N°: CMC102002
Article N°: CMC102001

Embout CANAMUR N° 11



embout 138 x 85mm

Aluminium anodisé naturel
Thermolaquage RAL

Article N°: CMB113002
Article N°: CMB113001

Séparation CANAMUR N° 11

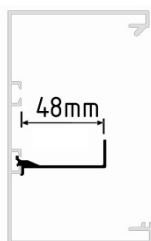

profil de séparation type P 48mm

Aluminium brut

Article N°: CMA111000



TEMSA

SOLUTIONS ÉLECTROTECHNIQUES SUR MESURE

TEMSA S.A.

Z.I. Moulin du Choc A

CH-1122 Romanel-sur-Morges

www.temsa.ch

Tél. +41 22 979 32 80 - Fax +41 22 979 32 99

Piclips petit CANAMUR N° 11

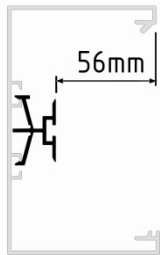

petite entretoise rail DIN 35mm

Aluminium anodisé naturel

Article N°: CMA212000

Piclips grand CANAMUR N° 11

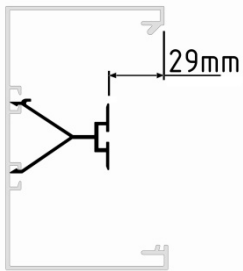

grande entretoise rail DIN 35mm

Aluminium anodisé naturel

Article N°: CMA213000

Pièce de raccord CANAMUR

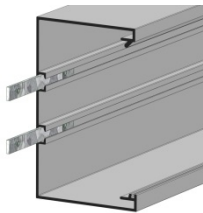

pièce de raccord en acier galvanisé

Acier galvanisé

Article N°: CMA115000

Découpe ronde sur couvercle CANAMUR N° 11

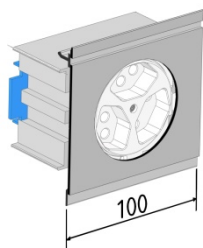

module de couvercle longueur 100mm avec découpe ronde
Ø64mm

Aluminium anodisé naturel

Article N°: CMC111002

Thermolaquage RAL

Article N°: CMC111001

Découpe carrée sur couvercle CANAMUR N° 11

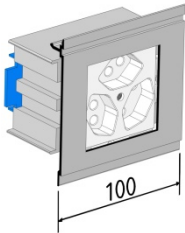

module de couvercle longueur 100mm avec découpe carrée
60x60mm

Aluminium anodisé nature

Article N°: CMC112002

Thermolaquage RAL

Article N°: CMC112001

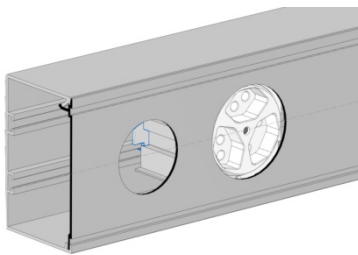

Découpes d'ouvertures sur couvercles pour
interfaces électrique à choix avec les diamètres de
47mm, 54mm, 64mm, 67mm, etc.